



*activité virucide sur le coronavirus humain HCoV-229E selon la norme ISO 21702, 99,96% du virus éliminés après 2h sur nos mains courantes PVC



LINEA'TOUCH - GAINÉE PVC

MAINS COURANTES TRILOBÉES - LARGEUR 40 MM

JOINT BACTÉRICIDE



APPLICATIONS

Élaborée avec des architectes et designers, la main courante Linea' Touch concilie design, ergonomie et forte résistance aux chocs.

Sa forme trilobée exclusive, validée par les ergonomistes, assure une excellente préhension tout en protégeant les murs efficacement et en toute discrétion.

Dotée d'un large éventail d'accessoires et coloris, elle offre une infinité de combinaisons. Elle se décline également en version renforcée, afin d'offrir une continuité du design dans tout l'établissement quel que soit le niveau de protection requis.

Linea' Touch s'intègre dans tous les environnements recevant du public, en assurant une harmonie esthétique des zones faiblement ou fortement sollicitées : hôpitaux, cliniques, maisons de retraite, hôtels, collectivités, bureaux.

Elle peut être cintrée et offre plusieurs solutions techniques pour assurer la continuité dans les escaliers et devant les gaines techniques.

Elle est équipée de joints bactéricide.

DESCRIPTIF-TYPE

- Description : fourniture et pose d'une main courante trilobée, gainée PVC, d'une section progressive de 28 mm à 40 mm liée à son design ergonomique et anti-rotation (de type Linea' Touch ou Linea' Touch + Gainée PVC de SPM). Sa hauteur est de 42 mm, son épaisseur de 40 mm et son encombrement au mur de 80 mm. Elle est constituée d'un profilé en PVC antibactérien lisse, classé M1 (Bs2d0), coloré dans la masse de 2 mm d'épaisseur qui vient se clipper sur un profilé continu en aluminium de 2 mm d'épaisseur, ou de 5 mm en version renforcée et d'un closoir en partie basse. Pour limiter le nettoyage avant réception, un film de protection est exigé. Elle porte une gorge dans laquelle viennent se bloquer les supports, les accessoires et se clipper un closoir. La fixation au mur est assurée par des supports autobloquants 2 points de fixation en aluminium aspect anodisé argent : support épuré de 20 mm ou support galbé de 55 mm de large (pour Linea' Touch) ou support renforcé de 80 mm de large (pour la version renforcée Linea' Touch +). La fixation peut également être assurée par des supports autobloquants col de cygne avec rosace de 70 mm en inox brossé, 3 points de fixation. La position axiale des supports permet un excellent guidage. Des accessoires de finition en PVC antibactérien lisse classé M1 (Bs2d0), équipés de joints bactéricides souples (bouchons plat ou biseauté, embouts retournant au mur classique ou « courbe tendue », angles internes/externes à 90° ou sur mesure de 90° à 135°), complètent l'ensemble et viennent se mançonner dans le profilé à l'aide de vis de blocage. Pour être en conformité avec la Circulaire Interministérielle (n° DGUHC 2007-53 du 30/11/2007) relative à l'accessibilité, toutes les solutions techniques sont disponibles pour assurer sa continuité dans les angles (90° ou sur mesure), dans les escaliers (Rapid'Angle® à triple rotation type cardan), devant les gaines techniques (clavettes à démontage rapide), et dans les parties courbes (cintrage en usine). Sa résistance aux chocs est supérieure à 70 joules -soit l'équivalent d'un impact de matériel de 220 kg lancé à 2 km/h- (pour Linea' Touch) ou à 110 joules - soit l'équivalent d'un impact de matériel de 320 kg lancé à 2 km/h- (pour la version renforcée Linea' Touch +).
- Environnement : sa formulation est exempte de métaux lourds y compris de plomb et d'étain (valeurs négligeables inférieures à 50 ppm), ainsi que de CMR1 et CMR2 permettant de recycler 100 % des déchets et de répondre à 7 cibles de la démarche HQE. La stabilisation thermique est réalisée au calcium-zinc. Le niveau d'émission de substances volatiles dans l'air intérieur a été testé selon la norme ISO 16000-6 et est très faible (A+) selon le décret n°2011-321 du 23 mars 2011 et l'arrêté d'application du 19 avril 2011. 100 % du produit est recyclable.
- Coloris : au choix du maître d'œuvre dans la gamme du fabricant.
- Mode de pose : partie haute du profilé au maximum à 0,90 m du sol. Montage sur supports autobloquants 2 ou 3 points de fixation, selon le modèle, à visser au mur tous les 1,20 m (0,80 m dans les circulations fortement sollicitées et sur des supports muraux plus légers type plaque de plâtre). Embouts retournant au mur, bouchons et angles sont à fixer avec des vis de serrage embout 6 pans 2,5 mm.

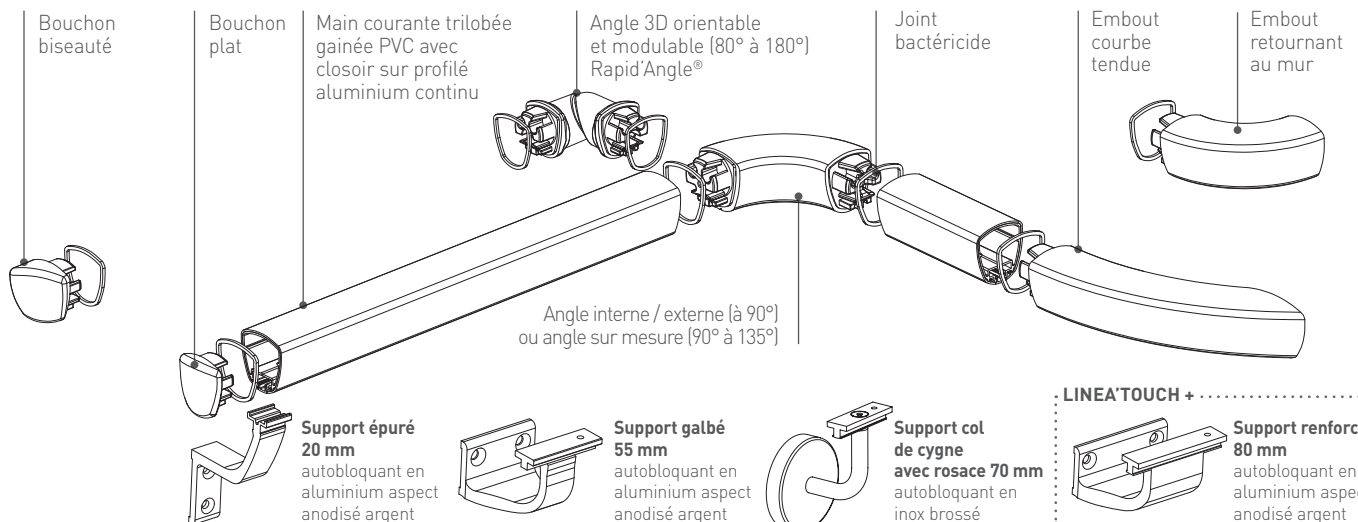



Disponible en option LED



Coloris sur commande



PRÉSENTATION

- Modèle : main courante trilobée Linea' Touch ou Linea' Touch + (version renforcée) - Gaine PVC
- Section : hauteur 42 mm x largeur 40 mm
- Longueur : 4 m
- Encombrement : 80 mm
- Distance mur / main courante : 40 mm
- Matériau : PVC antibactérien classé M1 (Bs2d0) lisse et coloré dans la masse sur profilé aluminium continu. Joint bactéricide
- Fixation : sur supports autobloquants :
 - épurés, galbés ou renforcés, 2 points de fixation en aluminium aspect anodisé argent
 - col de cygne avec rosace, 3 points de fixation, en inox brossé à visser au mur tous les 1,20 m (0,80 m dans les circulations fortement sollicitées et sur des supports muraux légers type plaque de plâtre)
- Coloris : 39
 - 28 sur stock
 - 11 sur commande



Support épuré 20 mm
autobloquant en aluminium aspect anodisé argent (encombrement 80 mm)

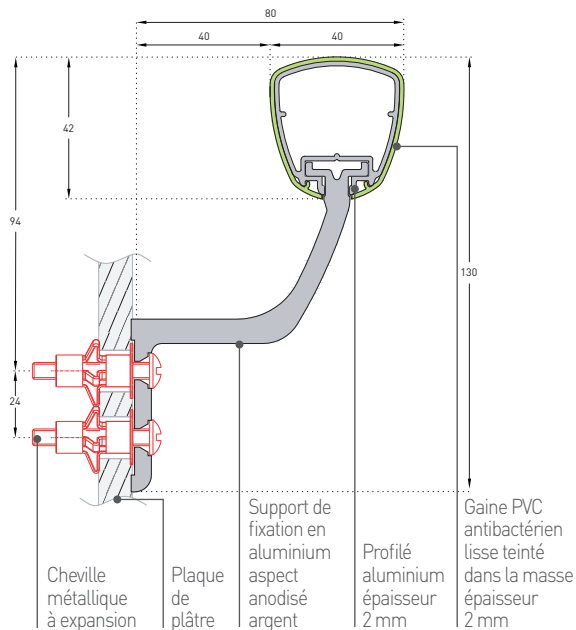

LINEA'TOUCH + VERSION RENFORCÉE

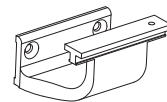

Support renforcé 80 mm
autobloquant en aluminium aspect anodisé argent (encombrement 80 mm)

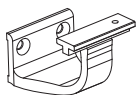
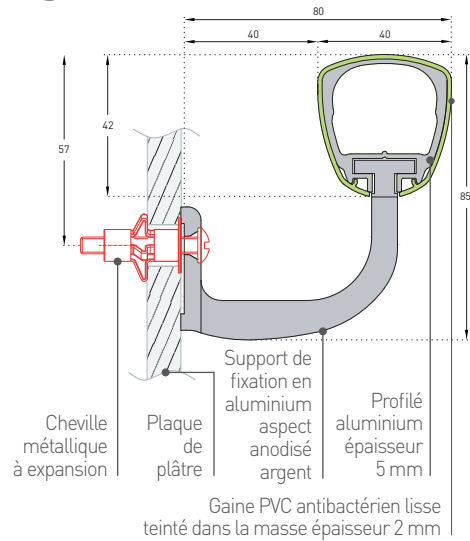

Support galbé 55 mm
autobloquant en aluminium aspect anodisé argent (encombrement 80 mm)

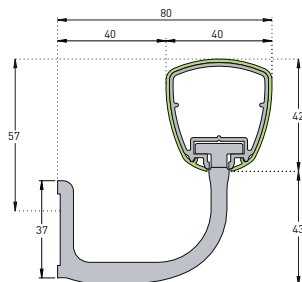

Support col de cygne avec rosace 70 mm
autobloquant en inox brossé (encombrement 80 mm)

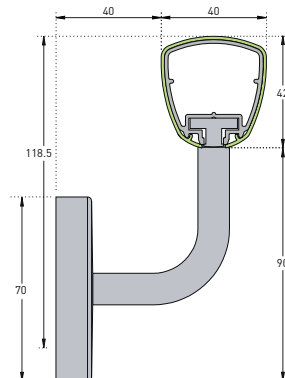

Descriptif-type et coupes techniques sur notre site www.spm.fr
bimobject Objets Bim sous Revit et Archicad